

Pioneer DJ

DJ Контроллер

DDJ-XP1

pioneerdj.com/support/

rekordbox.com

На указанном выше сайте поддержки Pioneer DJ содержатся FAQ, информация по программному обеспечению, а также различные другие типы информации и услуг, позволяющие лучше использовать ваше изделие.

Инструкции по эксплуатации

Содержание

Как следует читать данное руководство

- Благодарим Вас за покупку этого изделия компании Pioneer DJ. Внимательно ознакомьтесь с данным руководством и Инструкциями по эксплуатации (Краткое руководство пользователя). В этих руководствах содержится важная информация, которую необходимо изучить перед началом работы с устройством. Инструкции по получению Инструкции по эксплуатации rekordbox см. в разделе Просмотр Инструкции по эксплуатации rekordbox (стр.3).
- В данном руководстве названия меню, отображаемые на изделии и на компьютерном экране, а также названия кнопок, терминалов и др. указываются в скобках. (Например, [File], кнопка [LOAD])
- Обратите внимание, что экраны и технические характеристики программного обеспечения, описываемого в данном руководстве, а также внешний вид и технические характеристики оборудования в данный момент находятся в стадии развития и конечные технические характеристики могут различаться.
- Обратите внимание, что в зависимости от версии операционной системы, настроек веб-браузера и др. способы управления могут отличаться от процедур, описанных в данном руководстве.
- Обратите внимание, что язык экранов программного обеспечения, описанного в данном руководстве, может отличаться от языка ваших экранов.

В данном руководстве приводятся в основном описания функций устройства как оборудования. Подробные инструкции по эксплуатации rekordbox dj см. в Инструкции по эксплуатации rekordbox.

08 Дополнительная информация	
Возможные неисправности и способы их устранения.....	20
Использование контроллера для другого программного обеспечения DJ	22
О торговых марках и зарегистрированных торговых марках	22
Предупреждения по авторским правам	22

01 До начала

Функции	3
Комплект поставки	3
Просмотр Инструкции по эксплуатации rekordbox	3
Операционная среда	3

02 Установка rekordbox

Загрузка rekordbox.....	5
Установка rekordbox.....	5

03 Названия деталей и функции

Панель управления	7
Задняя панель	10

04 Пример настройки системы

05 Основное управление

Запуск системы rekordbox dvs с аналоговыми проигрывателями и DJ микшером	12
Запуск с системой, которая управляет rekordbox dj с помощью DJ проигрывателей.....	13

06 Дополнительные операции

Использование 4-тактовой петли	14
Использование ручных петель	14
Использование площадок для исполнения	14
Использование функции редактирования площадки	17
Использование сдвига FX	17

07 Изменение настроек

Запуск режима утилит.....	18
Режим утилит.....	18

До начала

Функции

Данное устройство является интуитивно понятным DJ контроллером, созданным для управления различными функциями "rekordbox dj". Добавление устройства в цифровую систему DJ позволяет максимально расширить возможности rekordbox dj. Например, проигрыватели или вертушки Pioneer DJ с микшерами для rekordbox dj и rekordbox dvs или устройство с rekordbox dj. Это позволяет достичь широкого спектра возможностей интуитивного исполнения с предельно работоспособным интерфейсом.

PERFORMANCE PADS

На rekordbox dj вы можете управлять 7 функциями, например HOT CUE, PAD FX, BEAT JUMP, SAMPLER, KEYBOARD, BEAT LOOP и KEY SHIFT. Устройство имеет 32 больших площадки "PERFORMANCE PADS", на которые можно нажимать или барабанить по ним. Эти площадки мягкие, поэтому вы можете длительное время использовать их комфортно.

Уникальный дизайн и качество профессионального исполнения

Это устройство тонкое и плоское, удобное в переноске и установке в DJ кабинку, что позволяет максимально расширить возможности rekordbox dj. Поверхность площадок и областей эффектов выпуклена из резины для обеспечения прочности и лучшего тактильного ощущения во время выступления.

Поддержка "rekordbox dj"

Устройство поддерживает программное обеспечение DJ "rekordbox dj", имеющее множество функций, необходимых для DJ выступлений. Все кнопки и вкладки устройства предварительно настроены, поэтому вы можете начать DJ выступление сразу после подключения устройства к компьютеру.

Комплект поставки

- Кабель USB
 - Инструкции по эксплуатации (Краткое руководство пользователя)
 - Гарантия (только для некоторых регионов)¹⁾
 - Карта с лицензионным ключом rekordbox dj
 - Карта с лицензионным ключом rekordbox dvs
- ¹⁾ Прилагаемая гарантия предназначена для Европейского региона.
- Относительно Японского региона, соответствующая информация имеется на обратной стороне обложки в японской версии "Инструкции по эксплуатации (Краткое руководство пользователя)".
 - Для Североамериканского региона соответствующая информация приведена на последней странице в английской и французской версиях "Инструкции по эксплуатации (Краткое руководство пользователя)".

Предостережения

Лицензионный ключ не выдается повторно. Постарайтесь его не потерять.

Просмотр Инструкции по эксплуатации rekordbox

Руководство может быть представлено в виде файла PDF. Для просмотра файла PDF установите Adobe® Reader®.

1 Запустите веб-браузер на компьютере и откройте "rekordbox.com".

rekordbox.com

2 Нажмите [Support].

3 Нажмите [Manual].

4 Выберите из списка необходимый язык.

- Для получения информации и служб для "rekordbox" см. сайт "rekordbox.com" выше.

Операционная среда

Для работы с продуктом необходимы следующее программное обеспечение или устройства.

Программное обеспечение rekordbox dj

- "rekordbox dj" является функцией DJ выступления rekordbox. Чтобы использовать эту функцию, необходимо ввести ключ лицензии с карты лицензии rekordbox dj из комплекта поставки устройства.
- rekordbox — это комплексное программное обеспечение, которое позволяет управлять аудиодорожками и выполнять DJ выступления.
- rekordbox dvs
Функция DVS, которую можно добавить в rekordbox dj для выполнения операций деки при помощи управляющих сигналов, воспроизводимых с помощью CDJ или вертушки, называется rekordbox dvs. Чтобы добавить эту функцию, необходимо ввести ключ лицензии с карты лицензии из комплекта поставки устройства.

Минимальные операционные требования для rekordbox dj

Поддерживаемые операционные системы	
Mac: macOS Sierra 10.12, OS X 10.11/10.10 (последнее обновление)	Процессор Intel® Core™ i7, i5, i3 Процессор Intel® Core™ 2 Duo 2,0 ГГц или более ОЗУ 4 ГБ или более
Windows: Windows 10/ Windows 8.1/Windows 7 (последний пакет обновления)	Процессор Intel® Core™ i7, i5, i3 Процессор Intel® Core™ 2 Duo 2,0 ГГц или более ОЗУ 4 ГБ или более
Другие неисправности	
Порт USB	Порт USB 2.0 × 2
Разрешение дисплея	Разрешение 1 280 × 768 или выше
Подключение к Интернет	

- Для получения дополнительной информации о системных требованиях, совместимости и поддерживаемых rekordbox операционных системах см. [System Requirements] на веб-сайте rekordbox.com ниже.
- Не гарантируется функционирование на всех компьютерах, даже если выполняются все указанные здесь условия по операционной среде.

- В зависимости от настроек энергосбережения и др. компьютера, ЦП и жесткий диск могут не обеспечивать достаточной обрабатываемой способностью. В особенности для ноутбуков убедитесь, что компьютер находится в надлежащем состоянии для обеспечения постоянной высокой работоспособности (например, удерживая постоянно подключенным к питанию переменного тока) во время использования rekordbox.
- Предполагается, что вы используете последнюю версию операционной системы.

Компьютер для работы с программным обеспечением rekordbox dj

Для подключения компьютера к данному устройству требуется наличие порта USB 2.0.

- На компьютере должно быть два порта USB 2.0: один для подключения устройства, а другой для подключения DJ микшера или аудиоинтерфейса.
- Для компьютера с портом USB типа C требуется кабель USB типа C (штыревой) — USB A (гнездовой).

Использование устройства с функциями записи/ компакт-диска rekordbox dvs

Требуется DJ микшер, например DJM-S9 или DJM-900NXS2, аудиоинтерфейс, например INTERFACE 2, или DJ контроллер, например DDJ-RZ, для rekordbox dvs.

Добавление устройства в систему, управляющую rekordbox dj с помощью DJ проигрывателей

Требуется DJ проигрыватель, например CDJ-2000NXS2 или XDJ-1000MK2, а также DJ микшер, например DJM-900NXS2, для rekordbox dj.

Использование устройства с DJ контроллером

Требуется DJ контроллер, например DDJ-RZ или DDJ-RX, для rekordbox dj.

Использование устройства как субконтроллера для DJ проигрывателя

Требуется DJ проигрыватель, например CDJ-2000NXS2 или XDJ-1000MK2.

Среда подключения к Интернет

Для загрузки rekordbox dj требуется подключение к Интернету.

- Для использования Интернет может потребоваться составить отдельный контракт с провайдером интернет-услуг и оплатить услуги провайдера.

Установка rekordbox

При первой установке rekordbox или обновлении выполните следующие действия. Если у вас уже установлен rekordbox, обновите его до последней версии.

Загрузка rekordbox

1 Откройте “rekordbox.com”.

rekordbox.com/en/store/

- Сайт может быть изменен без предварительного уведомления.

2 После ознакомления с руководством по началу работы нажмите [Free To Download].



3 Ознакомьтесь с условиями лицензионного соглашения программного обеспечения и установите флажок [Agree] для продолжения. После установки флажка нажмите [Download], чтобы начать загрузку rekordbox.

Установка rekordbox

В зависимости от операционной системы компьютера действия могут отличаться.

Не подключайте данное устройство к компьютеру, пока установка не завершена.

Установка (Mac)

1 Разархивируйте загруженный файл ПО rekordbox.

2 Дважды щелкните по разархивированному файлу, чтобы запустить программу установки.

3 Ознакомьтесь с условиями лицензионного соглашения программного обеспечения и установите флажок [Принимаю] для продолжения.

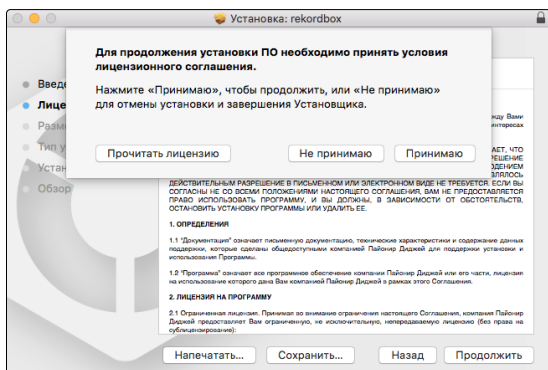

- Если вы не согласны с условиями соглашения об использовании, щелкните по [Не принимаю] и отмените установку.

4 Когда отобразится экран завершения установки, нажмите [Заккрыть], чтобы закончить установку.

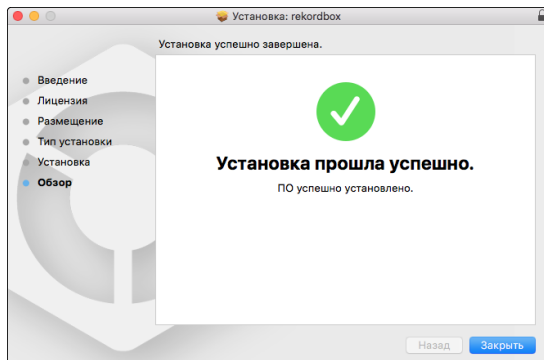

Установка (Windows)

- Выполните вход в компьютер как администратор перед началом установки.

1 Разархивируйте загруженный файл ПО rekordbox.

2 Дважды щелкните по разархивированному файлу, чтобы запустить программу установки.

3 Внимательно прочтите условия лицензионного соглашения, и, если вы согласны, то выберите [Согласен], затем щелкните по [Вперед].

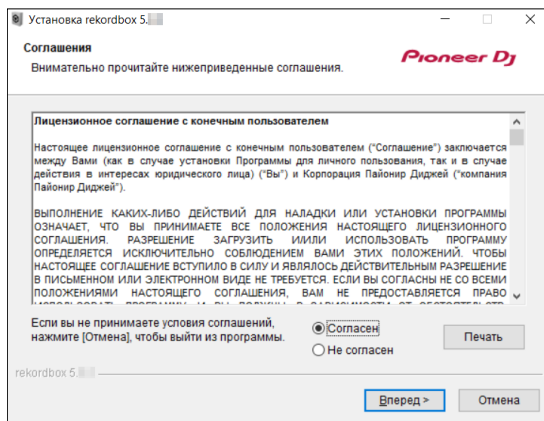

- Если вы не согласны с условиями лицензионного соглашения, щелкните [Отмена] и отмените установку.
- После выбора места назначения начнется установка. После завершения установки отобразится соответствующее сообщение.

4 Нажмите [Завершить] для завершения установки.

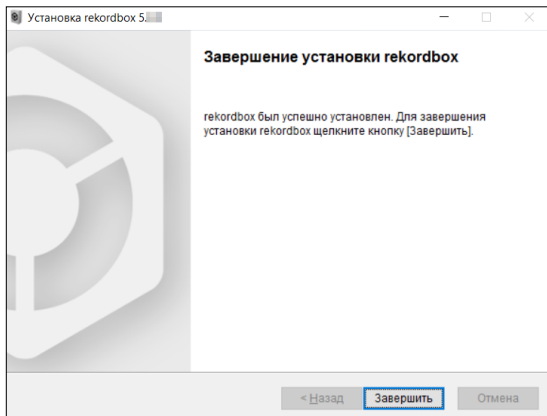

Установка завершена.

Названия деталей и функции

В данном разделе описываются основные функции кнопок и площадок rekordbox dj.

Сведения о работе при использовании CDJ-2000NXS2 или XDJ-1000MK2 см. на следующем веб-сайте Pioneer DJ.
pioneerdj.com

Панель управления

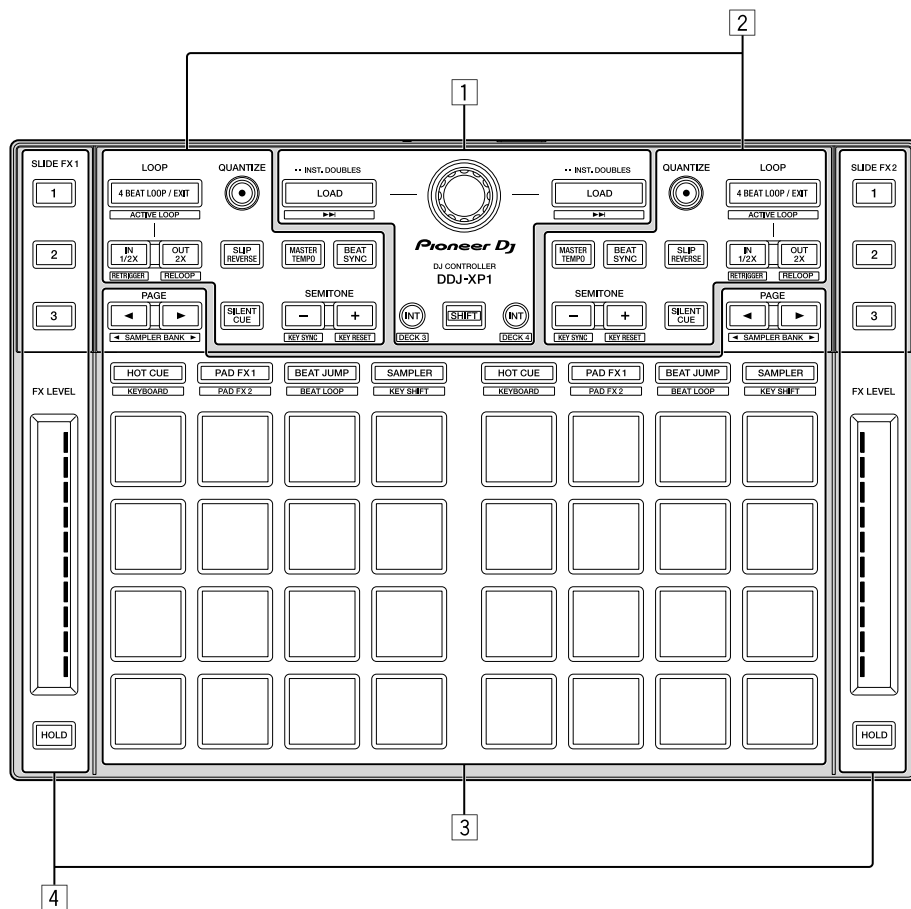

- 1 Раздел просмотра
- 2 Разделы деки
- 3 Раздел площадки для исполнения
- 4 Разделы сдвига FX

Раздел просмотра

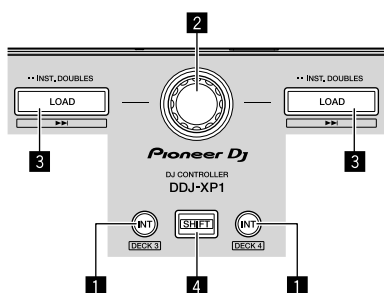

1 Кнопка INT

Нажатие:

Настройка относительного режима, когда rekordbox dvs находится во внутреннем режиме.

Настройка внутреннего режима, когда rekordbox dvs находится в относительном режиме.

[SHIFT] + нажатие:

Выбор деки для использования.

Если выбрана дека 3 или 4, загорится кнопка [INT] при нажатии кнопки [SHIFT].

Если выбрана дека 1 или 2, кнопка [INT] не загорится при нажатии кнопки [SHIFT].

- Перед настройкой режима воспроизведения для rekordbox dvs необходимо активировать пакет rekordbox dvs plus на вкладке [Лицензия] и установить флажок [Активировать функцию DVS] на вкладке [DVS] на экране [Предпочтения] rekordbox.

2 Поворотный селектор

Вращение:

Перемещение курсора вверх или вниз по структуре дерева или списку дорожек.

Нажатие:

Используется для перемещения курсора между структурой дерева и списком дорожек при каждом нажатии поворотного селектора.

- При отображении сохраненных списков воспроизведения курсор перемещается между списками воспроизведения параллельно со списком дорожек и структурой дерева.
- Структура дерева, список дорожек и сохраненные списки воспроизведения расположены в разделе браузер rekordbox dj. Сведения по каждой функции см. в Инструкции по эксплуатации rekordbox.

3 Кнопка LOAD

Нажатие:

Загрузка выбранных дорожек в деки.

Нажатие два раза подряд:

При нажатии кнопки [LOAD] дорожки, загруженные в выбранную деку на противоположной стороне, загружаются в деку, к которой относится нажатая кнопка.

Если это сделано во время воспроизведения дорожки, дорожка продолжает воспроизводиться с того же места. (Мгновенное удвоение)

[SHIFT] + нажатие:

Загрузка дорожки в деку после загрузки выбранной дорожки в деку.

4 Кнопка SHIFT

Нажатие:

При нажатии другой кнопки пока нажата кнопка [SHIFT] будет вызвана другая функция.

Разделы деки

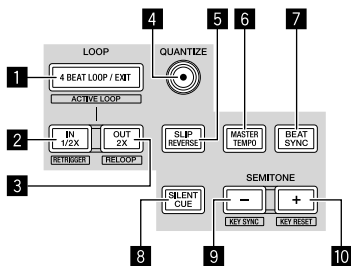

1 Кнопка 4 BEAT LOOP / EXIT

Нажатие:

Включает автоматическую 4-тактовую петлю во время обычного воспроизведения.

Отмена воспроизведения петли во время воспроизведения петли.

[SHIFT] + нажатие:

Переключение состояния активно/неактивно петли, сохраненной в дорожке. (Активная петля)

- Во время воспроизведения активирует петлю, ближайшую к позиции воспроизведения, сохраненной в дорожке.
- При вызове петли, сохраненной в дорожке, состояние вызванной петли меняется на активное или неактивное.

2 Кнопка IN•1/2X

Нажатие:

Настройка установленной точки входа в петлю во время обычного воспроизведения.

Сокращение воспроизведения петли вдвое во время воспроизведения петли.

[SHIFT] + нажатие:

Возврат на установленную точку входа в петлю и продолжение воспроизведения.

3 Кнопка OUT•2X

Нажатие:

Настройка точки выхода из петли и начало воспроизведения петли во время обычного воспроизведения.

Увеличение длины воспроизведения петли вдвое во время воспроизведения петли.

[SHIFT] + нажатие:

Отмена воспроизведения петли. (Выход из петли)

После отмены воспроизведения петли режим воспроизведения возвращается к ранее установленной точке входа в петлю и возобновляется воспроизведение петли. (Возврат к петле)

4 Кнопка QUANTIZE

Нажатие:

Включение функции квантования.

Задание ближайшей к месту такта точки при установке метки быстрого доступа и др.

- Разрешение такта для квантования можно выбрать в [Предпочтения] в rekordbox.

5 Кнопка SLIP REVERSE

Нажатие:

Обратное воспроизведение при удержании кнопки [SLIP REVERSE] и возврат к обычному воспроизведению при отпускании кнопки.

- Обычное воспроизведение продолжается в фоне при обратном воспроизведении; при отпускании кнопки воспроизведение начинается с того места, на котором закончилось обратное воспроизведение.
- Обратное воспроизведение автоматически отменяется через 8 тактов, даже если кнопка [SLIP REVERSE] нажата; воспроизведение возобновляется в обычном режиме с точки, которой достигло воспроизведение в фоне.

6 Кнопка MASTER TEMPO

Нажатие:

Включение/выключение функции общего темпа.

Если функция общего темпа включена и меняется темп дорожки, высота звука не меняется.

- Качество звука может ухудшиться при оцифровке.

7 Кнопка BEAT SYNC

Нажатие:

Автоматическая синхронизация темпов деки, которая была выбрана главной для синхронизации, если rekordbox dvs используется в относительном режиме.

Автоматическая синхронизация темпов и тактов сеток деки, которая была выбрана главной для синхронизации, если rekordbox dvs используется во внутреннем режиме.

- Синхронизация может быть выполнена в два раза быстрее или медленнее темпа дорожки, воспроизводимой на деке, выбранной главной.
- Функция SYNC не работает, если rekordbox dvs работает в абсолютном режиме.

[SHIFT] + нажатие:

Установка выбранной деки в качестве главной деки для синхронизации.

8 Кнопка SILENT CUE

Нажатие:

Отключение звука дорожки, воспроизводимой на выбранной деке.

Нажмите еще раз для отмены.

- Режим без звука можно отменить, вызвав метки быстрого доступа, когда rekordbox dvs воспроизводится в относительном режиме.

9 Кнопка SEMITONE –

Нажатие:

Понижение тональности дорожки, воспроизводимой на выбранной деке, на полтона.

[SHIFT] + нажатие:

Тональность дорожки, воспроизводимой на выбранной деке, переходит к той же тональности, что и дорожка в источнике; доминантная тональность (на 5 тонов выше) или субдоминантная тональность (на 4 тона выше). (KEY SYNC)

10 Кнопка SEMITONE +

Нажатие:

Повышение тональности дорожки, воспроизводимой на выбранной деке, на полтона.

[SHIFT] + нажатие:

Возврат исходной тональности дорожки, воспроизводимой на выбранной деке. (Сброс тональности)

Раздел площадки для исполнения

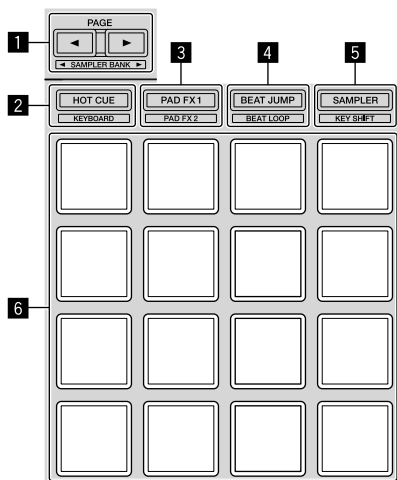

1 Кнопка PAGE ◀, кнопка PAGE ▶

Нажатие:

Переключение отображения площадки экрана деки на rekordbox dj.

[SHIFT] + нажатие:

Переключение банка сэмплера.

2 Кнопка режима HOT CUE

Нажатие:

Устанавливает площадки в режим метки быстрого доступа.

[SHIFT] + нажатие:

Устанавливает площадки в режим клавиатуры.

3 Кнопка режима PAD FX 1

Нажатие:

Устанавливает площадки в режим 1 FX-режима площадки.

[SHIFT] + нажатие:

Устанавливает площадки в режим 2 FX-режима площадки.

4 Кнопка режима BEAT JUMP

Нажатие:

Устанавливает площадки в режим скачка тактов.

[SHIFT] + нажатие:

Устанавливает площадки в режим тактовой петли.

5 Кнопка режима SAMPLER

Нажатие:

Устанавливает площадки в режим сэмплера.

[SHIFT] + нажатие:

Устанавливает площадки в режим переключения тональности.

6 Площадка для исполнения

Используется для воспроизведения "метки быстрого доступа", "FX-режима площадки", "скачка тактов", "сэмплера", "клавиатуры", "тактовой петли" и "переключения тональности".

Разделы сдвига FX

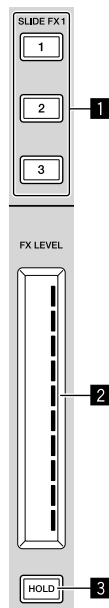

1 Кнопка SLIDE FX [1], кнопка SLIDE FX [2], кнопка SLIDE FX [3]

Нажатие:

Выбор типа эффектов.

- Несколько эффектов выбрать невозможно.

2 Сенсорная полоска

Касание:

Включение выбранного эффекта и изменение уровня/глубины эффекта согласно выбранной позиции.

- Эффект отключается, когда вы убираете палец с сенсорной полоски.

Проведение:

Изменение значения уровня/глубины эффекта согласно положению, на которое сдвинут палец.

3 Кнопка HOLD

Нажатие:

Эффект не отключается, когда вы убираете палец с сенсорной полоски.

- Функция удержания будет отменена при повторном нажатии.
- Уровень/глубину эффекта можно изменить путем проведения по сенсорной полоске, даже если функция удержания включена.

Задняя панель

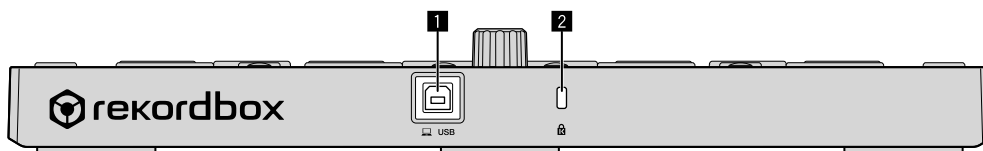

1 Терминал USB

Подключение к компьютеру с помощью прилагаемого кабеля USB.

- Концентратор USB не может использоваться.
- Для компьютера с портом USB типа C требуется кабель USB типа C (штыревой) — USB A (гнездовой).

2 Слот замка Кенсингтона

Пример настройки системы

Сочетание системы rekordbox dvs с аналоговыми проигрывателями и DJ микшером

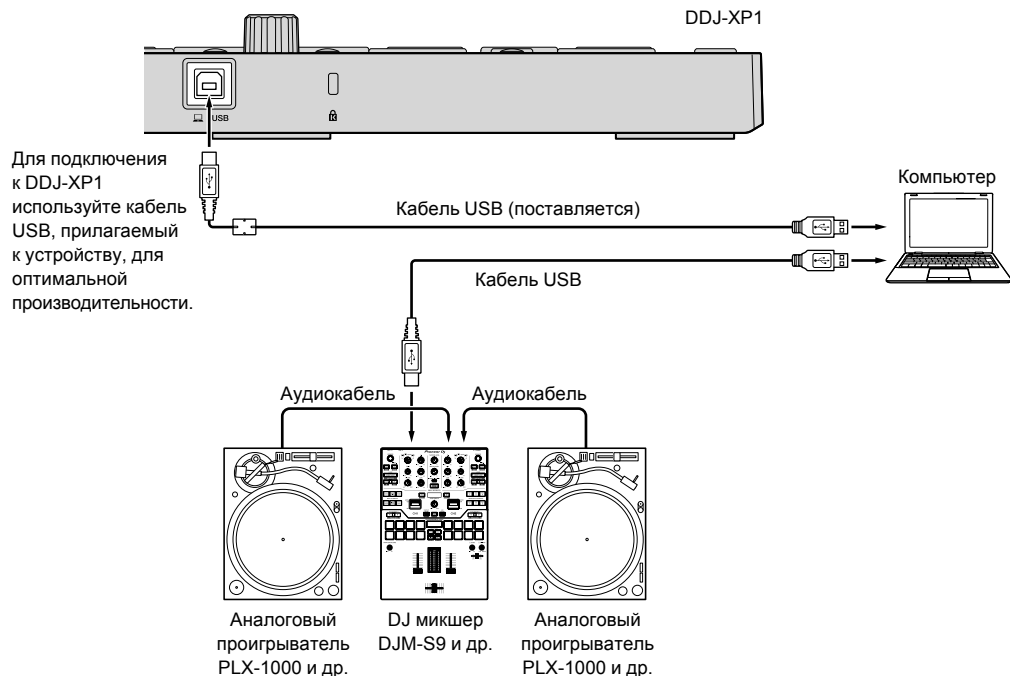

Сочетание с системой, которая управляет rekordbox dj с помощью DJ проигрывателей

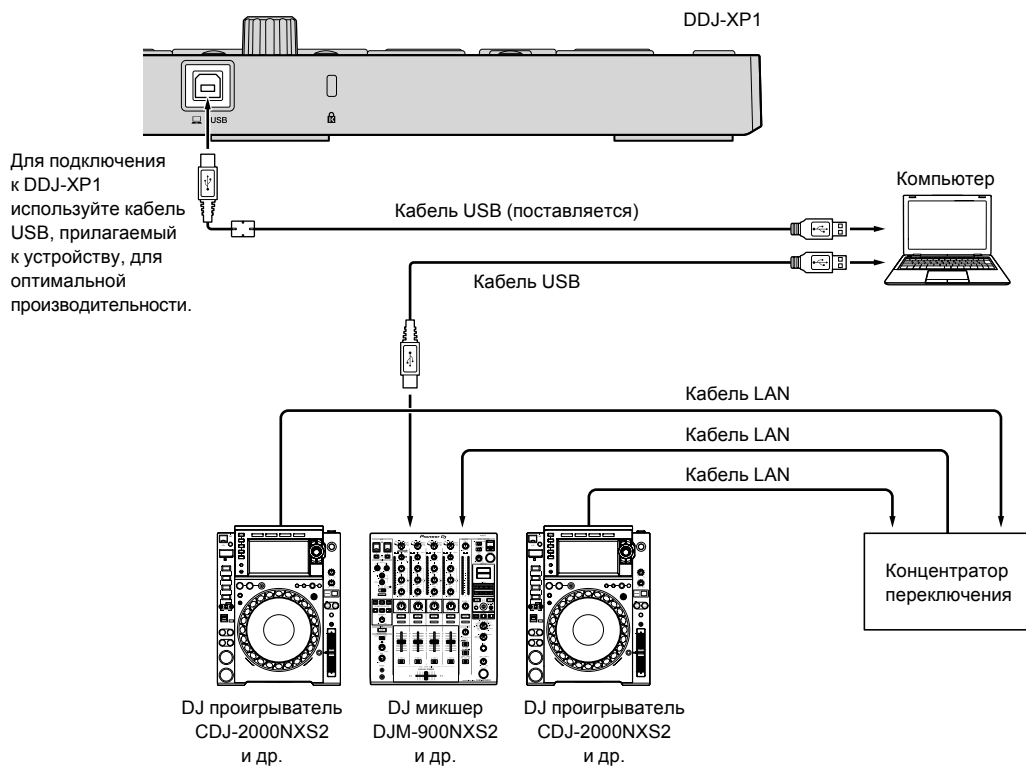

Основное управление

Запуск системы rekordbox dvs с аналоговыми проигрывателями и DJ микшером

Требуется подключение DJ микшера для rekordbox dvs и компьютера с кабелем USB.

- Сведения о программном обеспечении rekordbox dj, пакете rekordbox dvs plus и работе DJ микшера для rekordbox dvs см. в соответствующих инструкциях по эксплуатации. Инструкцию по эксплуатации rekordbox можно получить на веб-сайте rekordbox; [Support] > [Manual] > [rekordbox Manual]. rekordbox dvs Setup Guide можно получить на веб-сайте rekordbox; [Support] > [Manual] > [rekordbox dvs Setup Guide]. rekordbox.com

1 Подключите DJ микшер для rekordbox dvs к компьютеру с помощью кабеля USB.

2 Подключите выход аудио аналогового проигрывателя к входу канала DJ микшера с помощью аудиокабеля (RCA (приобретается отдельно)).

3 Настройте запись rekordbox dvs (приобретается отдельно) на аналоговый проигрыватель.

- Используйте запись rekordbox dvs, сделанную Pioneer DJ. Другие записи использовать невозможно.

4 Включите компьютер.

- Аудиодрайвер для DJ микшера должен быть установлен заранее перед запуском rekordbox.

5 Включите аналоговый проигрыватель и DJ микшер, а затем запустите rekordbox dj.

При первом запуске rekordbox необходимо ввести ключи лицензии для активации rekordbox dj и rekordbox dvs. Ключи лицензии можно найти на карточках, прилагаемых к устройству.

- Процедуру по активации см. в Инструкции по эксплуатации rekordbox и rekordbox dvs Setup Guide.
- Для данного устройства плата за ключи лицензии для rekordbox dj и rekordbox dvs не требуется.
 - Для Windows 10/8.1
Нажмите значок [rekordbox] в [представление приложения].
 - Для Windows 7
Выберите [Все программы] > [Pioneer] > [rekordbox X.X.X] в меню Windows [Пуск], затем нажмите значок [rekordbox].
 - Для macOS Sierra 10.12, OS X 10.11/10.10
Откройте папку [Приложение] в Finder, дважды нажмите значок [rekordbox] в папке [rekordbox X].

6 Настройте DJ микшер на использование в качестве аудиоинтерфейса для rekordbox dj.

- Сведения см. в [rekordbox dvs Setup Guide].

7 Настройте использование rekordbox dvs с rekordbox dj.

- Сведения см. в [rekordbox dvs Setup Guide].

8 Подключите устройство и компьютер через поставляемый кабель USB.

- Устройство работает в среде стандартного драйвера. Для устройства не требуется устанавливать программное обеспечение драйвера.

9 [DDJ-XP1 подключен.] отобразится на экране rekordbox dj и DDJ-XP1 будет готов к использованию.

Добавление аудиодорожек в [Сборник]

На экране [Сборник] приводится список файлов аудиодорожек, которыми можно управлять с помощью rekordbox.

Зарегистрируйте аудиодорожки компьютера в rekordbox и проанализируйте их, чтобы их можно было использовать в rekordbox.

1 Нажмите [Сборник] в структуре дерева.

Отобразится список аудиодорожек, зарегистрированных в меню [Сборник].

2 Откройте Finder или Проводник Windows и перетащите файлы аудиодорожек или папки с файлами аудиодорожек в список аудиодорожек.

Файлы аудиодорожек добавляются в [Сборник], после чего начинается анализ данных о форме колебаний в этих файлах. Дождитесь завершения анализа файлов аудиодорожек.

Загрузка аудиодорожки в деку устройства

1 Нажмите на поворотный селектор устройства, передвиньте курсор на структуру дерева на экране компьютера и выберите [Сборник] при помощи поворота селектора.

2 Нажмите на поворотный селектор, передвиньте курсор на экране компьютера в сторону списка дорожек и выберите необходимую дорожку при помощи поворота селектора.

3 Нажмите кнопку [LOAD] и загрузите выбранную дорожку в деку.

Перед загрузкой дорожки в деку 3 или 4 нажмите кнопки [SHIFT] + [INT].

Местоположение загрузки связывается с выбранной декой.

Воспроизведение дорожек

Дорожки, загруженные в деку, начнут воспроизводиться при работе аналогового проигрывателя для воспроизведения записи rekordbox dvs.

- Сведения о работе с rekordbox dvs см. в [rekordbox dvs Setup Guide].
- Для получения информации об аналоговых проигрывателях см. инструкции по эксплуатации, прилагаемые к аналоговому проигрывателю.

Закрытие системы

1 Закройте rekordbox dj.

2 Отсоедините кабель USB от компьютера.

Запуск с системой, которая управляет rekordbox dj с помощью DJ проигрывателей

Требуется подключение DJ микшера для rekordbox dj и компьютера с кабелем USB.

- Сведения о программном обеспечении rekordbox dj, работе DJ микшера или DJ проигрывателя для rekordbox dj см. в соответствующих инструкциях по эксплуатации. Инструкцию по эксплуатации rekordbox можно получить на веб-сайте rekordbox; [Support] > [Manual] > [rekordbox Manual]. Руководство по подключению при управлении rekordbox dj с помощью DJ проигрывателей можно получить на веб-сайте rekordbox; [Support] > [Manual] > [Connection Guide for PERFORMANCE mode]. rekordbox.com

1 Подключите DJ микшер для rekordbox dj к компьютеру с помощью кабеля USB.

2 Подключите DJ проигрыватель, DJ микшер и компьютер.

- Сведения см. в [Connection Guide for PERFORMANCE mode].
- Для CDJ-2000NXS2, XDJ-1000MK2 и DJM-900NXS2 используйте кабели LAN, чтоб подключить DJ проигрыватель и DJ микшер.

3 Включите компьютер.

- Аудиодрайвер для DJ микшера должен быть установлен заранее перед запуском rekordbox.

4 Включите DJ проигрыватель и DJ микшер, а затем запустите rekordbox dj.

При первом запуске rekordbox необходимо ввести ключ лицензии для активации rekordbox dj. Ключ лицензии можно найти на карточке, прилагаемой к устройству.

- Процедуру по активации см. в Инструкции по эксплуатации rekordbox.
- Для данного устройства плата за ключ лицензии для rekordbox dj не требуется.
 - Для Windows 10/8.1
Нажмите значок [rekordbox] в [представление приложения].
 - Для Windows 7
Выберите [Все программы] > [Pioneer] > [rekordbox X.X.X] в меню Windows [Пуск], затем нажмите значок [rekordbox].
 - Для macOS Sierra 10.12, OS X 10.11/10.10
Откройте папку [Приложение] в Finder, дважды нажмите значок [rekordbox] в папке [rekordbox X].

5 Настройте управление rekordbox dj с помощью DJ проигрывателя.

- Сведения см. в [Connection Guide for PERFORMANCE mode].

6 Настройте DJ микшер на использование в качестве аудиоинтерфейса для rekordbox dj.

- Сведения см. в [Connection Guide for PERFORMANCE mode].

7 Подключите устройство и компьютер через поставляемый кабель USB.

- Устройство работает в среде стандартного драйвера. Для устройства не требуется устанавливать программное обеспечение драйвера.

8 [DDJ-XP1 подключен.] отобразится на экране rekordbox dj и DDJ-XP1 будет готов к использованию.

Добавление аудиодорожек в [Сборник]

На экране [Сборник] приводится список файлов аудиодорожек, которыми можно управлять с помощью rekordbox.

Зарегистрируйте аудиодорожки компьютера в rekordbox и проанализируйте их, чтобы их можно было использовать в rekordbox.

1 Нажмите [Сборник] в структуре дерева.

Отобразится список аудиодорожек, зарегистрированных в меню [Сборник].

2 Откройте Finder или Проводник Windows и перетащите файлы аудиодорожек или папки с файлами аудиодорожек в список аудиодорожек.

Файлы аудиодорожек добавляются в [Сборник], после чего начинается анализ данных о форме колебаний в этих файлах. Дождитесь завершения анализа файлов аудиодорожек.

Загрузка аудиодорожки в деку устройства

1 Нажмите на поворотный селектор устройства, передвиньте курсор на структуру дерева на экране компьютера и выберите [Сборник] при помощи поворота селектора.

2 Нажмите на поворотный селектор, передвиньте курсор на экране компьютера в сторону списка дорожек и выберите необходимую дорожку при помощи поворота селектора.

3 Нажмите кнопку [LOAD] и загрузите выбранную дорожку в деку.

Перед загрузкой дорожки в деку 3 или 4 нажмите кнопки [SHIFT] + [INT].

Местоположение загрузки связывается с выбранной декой.

Воспроизведение дорожек

Воспроизведение дорожек, загруженных в деку rekordbox dj, начинается с помощью DJ проигрывателя.

- Для получения информации о DJ проигрывателе см. инструкции по эксплуатации, прилагаемые к DJ проигрывателю.

Закрытие системы

1 Закройте rekordbox dj.

2 Отсоедините кабель USB от компьютера.

Дополнительные операции

Использование 4-тактовой петли

Нажмите кнопку [4 BEAT LOOP/EXIT] во время воспроизведения.

Запуск 4-тактовой петли выполняется автоматически от места нажатия кнопки и начинается воспроизведение петли.

- Если функция квантования включена, скорость работы может уменьшиться для синхронизации с тактом.

Отмена воспроизведения петли

Нажмите кнопку [4 BEAT LOOP/EXIT] еще раз.

Воспроизведение петли не вернется к установленной точке входа в петлю в точке выхода из петли и продолжится обычное воспроизведение.

Использование ручных петель

Вы можете выполнить повтор воспроизведения заданного фрагмента.

- Если функция квантования включена, скорость работы может уменьшиться для синхронизации с тактом.

1 Во время воспроизведения нажмите кнопку [IN•1/2X] в положении (точка входа в петлю) для начала воспроизведения петли.

Точка входа в петлю установлена.

2 Нажмите кнопку [OUT•2X] в положении (точка выхода из петли) для завершения воспроизведения петли.

Устанавливается точка выхода из петли и запускается воспроизведение петли.

Разделение петли

Нажмите кнопку [IN•1/2X] во время воспроизведения петли.

Продолжительность воспроизведения петли разделяется пополам при каждом нажатии данной кнопки.

- Длина петли может также разделяться пополам во время воспроизведения 4-тактовой петли.

Расширение петли

Нажмите кнопку [OUT•2X] во время воспроизведения петли.

Продолжительность воспроизведения петли удваивается при каждом нажатии данной кнопки.

- Длина петли может также быть удвоена во время воспроизведения 4-тактовой петли.

Отмена воспроизведения петли

Нажмите кнопку [OUT•2X], удерживая нажатой кнопку [SHIFT].

Воспроизведение петли не вернется к установленной точке входа в петлю при достижении точки выхода из петли и продолжится обычное воспроизведение. (Выход из петли)

Возврат к воспроизведению петли

После отмены воспроизведения петли нажмите кнопку [OUT•2X] во время воспроизведения, удерживая кнопку [SHIFT].

Режим воспроизведения возвращается к ранее установленной точке входа в петлю и возобновляется воспроизведение петли. (Возврат к петле)

Возврат к точке входа в петлю и продолжение воспроизведения петли

Нажмите кнопку [IN•1/2X], удерживая нажатой кнопку [SHIFT].

Воспроизведение возвращается на установленную точку входа в петлю и продолжается воспроизведение петли.

Использование площадок для исполнения

Использование меток быстрого доступа

Воспроизведение можно мгновенно запускать с места установки метки быстрого доступа.

Помимо меток быстрого доступа можно также мгновенно создавать и вызывать петли.

- Можно установить и сохранить до шестнадцати меток быстрого доступа для одной дорожки.

❖ Создание и вызов метки быстрого доступа

1 Нажмите кнопку режима [HOT CUE].

Переключение в режим метки быстрого доступа.

- Область отображения метки быстрого доступа на экране деки rekordbox dj переключается нажатием кнопки [PAGE ◀] или [PAGE ▶].

2 В режиме воспроизведения или паузы нажмите площадку для исполнения и установите точку метки быстрого доступа.

Метки быстрого доступа назначаются для соответствующих площадок для исполнения, как показано ниже.



3 Нажмите площадку для исполнения, для которой была установлена точка метки быстрого доступа.

- Воспроизведение запускается с точки метки быстрого доступа.
- Установленные точки меток быстрого доступа можно очистить, нажав площадку для исполнения, удерживая кнопку [SHIFT].

❖ Задание и вызов 4-тактовой петли

1 Нажмите кнопку режима [HOT CUE].

Переключение в режим метки быстрого доступа.

2 Нажмите кнопку [4 BEAT LOOP/EXIT] во время воспроизведения.

4-тактовая петля задается от места нажатия кнопки и начинается воспроизведение петли.

3 Нажмите площадку для исполнения, чтобы установить петлю во время воспроизведения петли.

4 Нажмите площадку для исполнения, на которой установлена петля.

Воспроизведение петли начинается с точки входа в петлю установленной петли.

- Установленную петлю можно удалить, нажав площадку для исполнения с одновременным нажатием кнопки [SHIFT].

❖ Создание и вызов ручной петли

1 Нажмите кнопку режима [HOT CUE].

Переключение в режим метки быстрого доступа.

2 Нажмите кнопку [IN•1/2X] во время воспроизведения, а затем нажмите кнопку [OUT•2X].

Начнется воспроизведение петли.

3 Нажмите площадку для исполнения, чтобы установить петлю во время воспроизведения петли.

4 Нажмите площадку для исполнения, на которой установлена петля.

Воспроизведение петли начинается с точки входа в петлю установленной петли.

- Установленную петлю можно удалить, нажав площадку для исполнения с одновременным нажатием кнопки [SHIFT].

Использование площадки FX

С помощью простого нажатия или отпускания площадок для исполнения можно добиться самых различных эффектов.

1 Нажмите кнопку режима [PAD FX 1].

Настройка площадки в режим 1 FX-режима площадки.

Эффекты назначаются площадкам для исполнения, как показано ниже.

- Область отображения FX-режима площадки на экране деки rekordbox dj переключается нажатием кнопки [PAGE ◀] или [PAGE ▶].

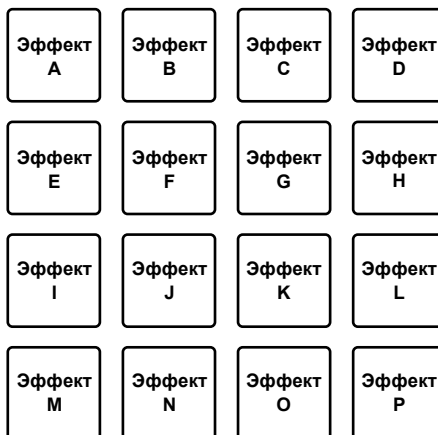

Если при нажатой кнопке режима [PAD FX 1] нажать кнопку [SHIFT], режим переключается на режим 2 FX-режима площадки.

Эффекты назначаются площадкам для исполнения, как показано ниже.

- Область отображения FX-режима площадки на экране деки rekordbox dj переключается нажатием кнопки [PAGE ◀] или [PAGE ▶].

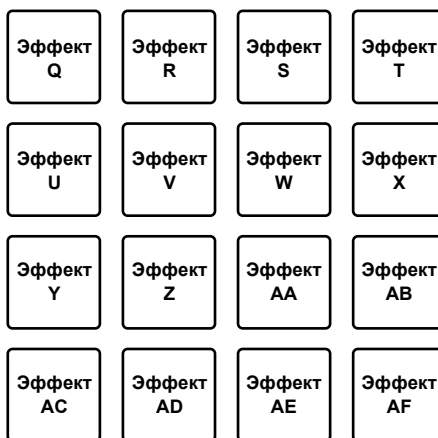

2 Нажмите и удерживайте нажатой площадку для исполнения.

Эффект включается в соответствии с настройками эффекта и количеством тактов, назначенным нажимаемой площадке.

3 Отпустите площадку для исполнения.

Эффект выключится.

❖ Использование функции Release FX площадки FX

- Release FX необходимо назначить площадке для исполнения заранее.

1 Нажмите и удерживайте площадку для исполнения, для которой назначен эффект, отличный от Release FX.

Эффект включается в соответствии с настройками эффекта и количеством тактов, назначенным нажимаемой площадке.

2 Нажмите площадку для исполнения, для которой назначен Release FX.

Эффект площадки FX, активированный ранее, выключается, и добавляется эффект Release FX.

Использование скачка тактов

Позицию воспроизведения можно мгновенно передвинуть, не нарушая ритм воспроизводимой дорожки.

1 Нажмите кнопку режима [BEAT JUMP].

Устанавливается режим скачка тактов.

Количество тактов или ударов назначается каждой площадке для исполнения следующим образом. (состояние по умолчанию)

- Количество тактов или ударов, назначенное площадкам для исполнения, переключается нажатием кнопки [PAGE ◀] или [PAGE ▶].

① 1 такт (направление влево)	② 1 такт (направление вправо)	③ 2 такта (направление влево)	④ 2 такта (направление вправо)
⑤ 4 такта (направление влево)	⑥ 4 такта (направление вправо)	⑦ 8 тактов (направление влево)	⑧ 8 тактов (направление вправо)
⑨ 16 тактов (направление влево)	⑩ 16 тактов (направление вправо)	⑪ 8 ударов (направление влево)	⑫ 8 ударов (направление вправо)
⑬ 16 ударов (направление влево)	⑭ 16 ударов (направление вправо)	⑮ 32 удара (направление влево)	⑯ 32 удара (направление вправо)

2 Нажмите площадку 1, площадку 3, площадку 5, площадку 7, площадку 9, площадку 11, площадку 13 или площадку 15.

Точка воспроизведения переместится влево на количество тактов или ударов, назначенное для нажатой площадки.

3 Нажмите площадку 2, площадку 4, площадку 6, площадку 8, площадку 10, площадку 12, площадку 14 или площадку 16.

Точка воспроизведения переместится вправо на количество тактов или ударов, назначенное для нажатой площадки.

Использование функции сэмплера

Данную процедуру можно будет использовать для воспроизведения дорожек, загруженных в слоты сэмплера с помощью площадок для исполнения.

❖ Подготовка к использованию сэмплера

Установите флажок [SAMPLER] в верхней части экрана rekordbox dj.

Панель сэмплера отображается на экране rekordbox dj.

❖ Загрузка дорожки в слот сэмплера

1 Нажмите кнопку режима [SAMPLER].

Выполняется переключение в режим сэмплера.

2 Нажмите кнопку [PAGE ◀] или [PAGE ▶], одновременно нажимая кнопку [SHIFT].

Переключите банк сэмплера. В сэмплере имеется 4 банка, а в каждом банке – шестнадцать слотов.

3 Нажмите поворотный селектор, чтобы переместить курсор на список дорожек.

4 Поверните поворотный селектор.

Выберите дорожку, которую нужно загрузить в слот сэмплера.

5 Нажмите на площадку для исполнения, удерживая нажатой кнопку [SHIFT].

Выбранная дорожка загружается в слот сэмплера.

- Загрузка путем перезаписи уже загруженного слота сэмплера может быть невозможна при определенных значениях параметра [Предпочтения] rekordbox.

❖ Использование площадок для исполнения для работы с сэмплером

1 Нажмите кнопку режима [SAMPLER].

Выполняется переключение в режим сэмплера.

2 Нажмите кнопку [PAGE ◀] или [PAGE ▶], одновременно нажимая кнопку [SHIFT].

Переключите банк сэмплера.

3 Настройте усиление сэмплера на экране rekordbox dj.

4 Нажмите площадку для исполнения.

Воспроизводится звучание слота, назначенного площадке, которая была нажата.

- Слоты сэмплера назначаются соответствующим площадкам для исполнения, как показано ниже.

Слот 1	Слот 2	Слот 3	Слот 4
Слот 5	Слот 6	Слот 7	Слот 8
Слот 9	Слот 10	Слот 11	Слот 12
Слот 13	Слот 14	Слот 15	Слот 16

5 Во время воспроизведения сэмплера нажмите площадку для исполнения.

Воспроизведение продолжается с начала.

6 Нажмите на площадку для исполнения, удерживая нажатой кнопку [SHIFT] во время воспроизведения сэмплера.

Воспроизведение звука с текущего слота останавливается.

Использование режима клавиатуры

Звукоряды можно добавлять к меткам быстрого доступа как клавиатуру с помощью площадки для исполнения.

1 Нажмите кнопку режима [HOT CUE], удерживая нажатой кнопку [SHIFT].

Выполняется переключение в режим клавиатуры.

- Настройка высоты звука, назначенная площадкам для исполнения, переключается нажатием кнопки [PAGE ◀] или [PAGE ▶].

2 Нажмите площадку для исполнения.

Выберите метку быстрого доступа для использования с режимом клавиатуры.

- Если метка быстрого доступа не задана, текущая позиция воспроизведения задается как метка быстрого доступа и используется в режиме клавиатуры.
- При повторном выборе метки быстрого доступа для использования в режиме клавиатуры нажмите кнопку режима [HOT CUE], одновременно нажимая кнопку [SHIFT].

3 Нажмите площадку для исполнения.

Метка быстрого доступа воспроизводится по высоте звука, назначенного нажатой площадке.

Использование тактовой петли

Петля тактов или ударов, назначенных площадке, задается при нажатии площадки для исполнения. Воспроизведение петли продолжается, если убрать палец с площадки.

1 Нажмите кнопку режима [BEAT JUMP], удерживая нажатой кнопку [SHIFT].

Выполняется переключение в режим тактовой петли.

Заданное количество тактов или ударов тактовой петли назначается каждой площадке следующим образом.

- Область отображения тактовой петли на экране деки rekordbox dj переключается нажатием кнопки [PAGE ◀] или [PAGE ▶].

Тактовая петля 1/64 такта	Тактовая петля 1/32 такта	Тактовая петля 1/16 такта	Тактовая петля 1/8 такта
Тактовая петля 1/4 такта	Тактовая петля 1/2 такта	Тактовая петля 1 такт	Тактовая петля 2 такта
Тактовая петля 4 такта	Тактовая петля 8 тактов	Тактовая петля 16 тактов	Тактовая петля 8 ударов
Тактовая петля 16 ударов	Тактовая петля 32 удара	Тактовая петля 64 удара	Тактовая петля 128 ударов

2 Нажмите площадку для исполнения.

Воспроизведение петли запускается с количеством тактов или ударов, назначенным для площадки, которая была нажата.

3 Снова нажмите ту же площадку для исполнения.

Воспроизведение петли отменяется.

Использование функции переключения тональности

Тональность дорожки меняется согласно высоте звука, назначенной площадке при нажатии площадки для исполнения.

1 Нажмите кнопку режима [SAMPLER], удерживая нажатой кнопку [SHIFT].

Выполняется переход в режим переключения тональности.

- Настройка высоты звука, назначенная площадкам для исполнения, переключается нажатием кнопки [PAGE ◀] или [PAGE ▶].

2 Нажмите площадку для исполнения.

Тональность дорожки меняется согласно высоте звука, назначенной нажатой площадке.

3 Нажмите кнопку [SEMITONE +], удерживая нажатой кнопку [SHIFT].

Высота звука воспроизводимой дорожки возвращается в исходную тональность. (Сброс тональности)

Использование функции редактирования площадки

Функции назначения площадкам для исполнения можно настроить на rekordbox dj.

Сведения см. на сайте rekordbox.com ниже.
rekordbox.com

Использование сдвига FX

Быстрые эффекты можно применить путем касания и проведения по сенсорной полоске устройства.

1 Установите флажок [FX] в верхней части экрана rekordbox dj.

Панель сдвига FX отображается на экране rekordbox dj.

- Если панель сдвига FX не отображается, нажмите кнопку [SFX1] или [SFX2] на панели FX для отображения.

2 Нажмите кнопку [1], [2] или [3] панели сдвига FX.

Выбор типа эффектов.

- Несколько эффектов выбрать невозможно.

3 Коснитесь и проведите по сенсорной полоске.

Включение выбранного эффекта и изменение уровня/глубины эффекта согласно выбранной позиции.

- Эффект отключается, когда вы убираете палец с сенсорной полоски.

4 Нажмите кнопку [HOLD].

Эффект не отключается, когда вы убираете палец с сенсорной полоски.

- Функция удержания выключается повторным нажатием кнопки [HOLD].

- Уровень/глубину эффекта можно изменить путем проведения по сенсорной полоске, даже если функция удержания включена.

Изменение настроек

Запуск режима утилит

1 Отсоедините прилагаемый кабель USB от устройства.

- Не отключайте кабель USB от компьютера.

2 Закройте приложение DJ, если оно открыто.

- Если режим утилит запущен при открытом приложении DJ, например rekordbox dj, на компьютере, состояние устройства может не отображаться соответствующим образом.

3 Удерживая кнопки [LOAD] на левой и правой панели, подключите прилагаемый кабель USB к устройству.

Запустится режим утилит.

4 После запуска режима утилит, управляя контроллером, выберите параметры, значения которых нужно изменить.

Смотрите описание ниже относительно настроек, которые можно менять.

5 Нажмите поворотный селектор.

Измененные настройки будут сохранены на устройстве.

Кнопка режима [HOT CUE], кнопка режима [PAD FX 1], кнопка режима [BEAT JUMP] и кнопка режима [SAMPLER] на левой панели мигают во время сохранения.

Не отключайте кабель USB от устройства во время сохранения.

6 Отключите кабель USB от устройства, когда кнопки режима площадки перестанут мигать и начнут непрерывно гореть.

- Измененный параметр можно использовать после переподключения прилагаемого кабеля USB и включения устройства.

Режим утилит

Можно менять следующие настройки:

- Настройку режима демонстрации
- Настройку подсветки загрузки
- Настройку положения контроллера MIDI
- Настройку выхода MIDI для сенсорной полоски

Изменение настроек режима демонстрации

Если в течение определенного времени операция не выполняется, устройство переходит в режим демонстрации.

Время, через которое устройство переходит в режим демонстрации, можно изменить либо полностью отключить режим демонстрации.

- При использовании любой кнопки или сенсорной полоски на данном устройстве в режиме демонстрации режим демонстрации будет отменен.

Нажмите кнопку режима [HOT CUE] на левой панели.

Настройка переключается при каждом нажатии кнопки режима [HOT CUE].



Площадка 1 слева горит: режим демонстрации выключен (по умолчанию)

Площадка 5 слева горит: 1 минута

Площадка 9 слева горит: 5 минут

Площадка 13 слева горит: 10 минут

Изменение настройки подсветки загрузки

Подсветка загрузки показывает, что дорожка загружена в деку.

Нажмите кнопку режима [PAD FX 1] на левой панели.

Настройка переключается при каждом нажатии кнопки режима [PAD FX 1].

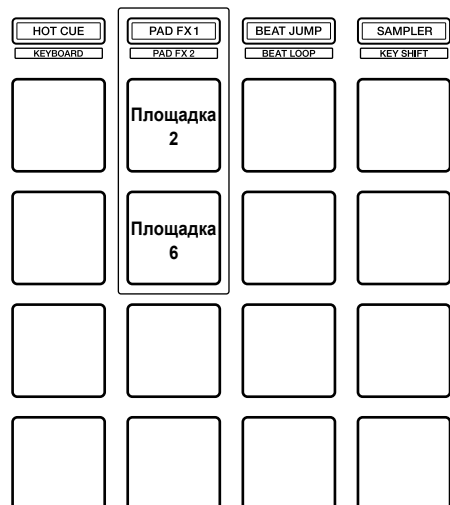

Площадка 2 слева горит: подсветка загрузки выключена

Площадка 6 слева горит: подсветка загрузки включена (по умолчанию)

Настройка положения контроллера MIDI

На устройстве есть два режима контроллера MIDI: режим, зависящий от функций rekordbox dj, и общий режим контроллера MIDI.

Настройте положение контроллера MIDI.

Нажмите кнопку режима [BEAT JUMP] на левой панели.

Настройка переключается при каждом нажатии кнопки режима [BEAT JUMP].

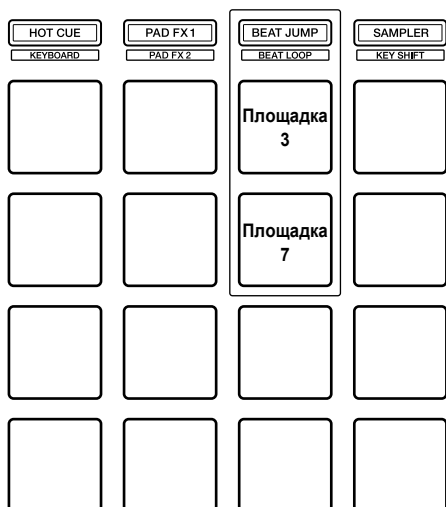

Площадка 3 слева горит: когда запущено приложение rekordbox, работа контроллера зависит от функций rekordbox dj. Когда приложение rekordbox не запущено, устройство работает в качестве основного контроллера MIDI. (по умолчанию)

Площадка 7 слева горит: принудительное использование устройства как общего контроллера MIDI.

Изменение настройки выхода MIDI для сенсорной полоски

Значение MIDI (изменение управления) увеличивается при проведении по сенсорной полоске до максимального уровня. Это можно обратить.

Нажмите кнопку режима [SAMPLER] на левой панели.

Настройка переключается при каждом нажатии кнопки режима [SAMPLER].

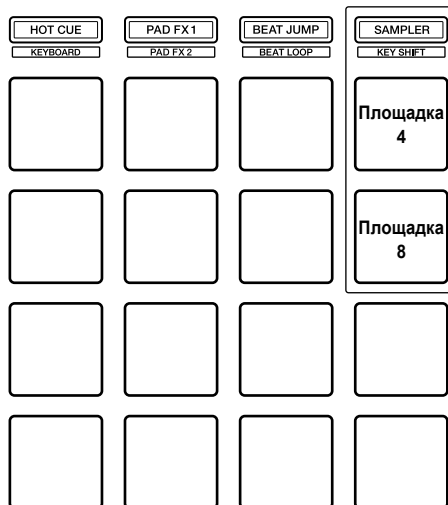

Площадка 4 слева горит: значение MIDI (изменение управления) увеличивается при проведении по сенсорной полоске до максимального уровня. (по умолчанию)

Площадка 8 слева горит: значение MIDI (изменение управления) увеличивается при проведении по сенсорной полоске до минимального уровня.

Дополнительная информация

Возможные неисправности и способы их устранения

- Если, по вашему мнению, в работе устройства возникли неполадки, воспользуйтесь приведенными ниже рекомендациями, а также прочтите раздел **[FAQ]** для модели **[DDJ-XP1]** на сайте Pioneer DJ. pioneerdj.com
В некоторых случаях неполадка может заключаться в другом компоненте. Проверьте другие компоненты, а также используемые электроприборы. Если проблему невозможно устранить, обратитесь в ближайший авторизованный сервисный центр Pioneer или к дилеру для проведения ремонта.
- Данное устройство может не работать соответствующим образом из-за статического электричества или по другим внешним причинам. В таком случае, обычную работу можно возобновить, отключив кабель USB для выключения питания, подождяв 1 минуту и затем снова включив питание.

Неисправность	Проверьте	Способ устранения
Питание устройства не включается.	Подключен ли поставляемый кабель USB соответствующим образом?	Подключите поставляемый кабель USB соответствующим образом.
	Достаточно ли питание от компьютера, подключенного к устройству?	Выполните подключение к терминалу USB с достаточным питанием. Если другие устройства, которые не используются для DJ выступления, подключены к компьютеру, отключите их. Не используйте компьютер от аккумулятора. Подача питания к компьютеру должна осуществляться от источника переменного тока.
Данное устройство не распознается.	Подключен ли поставляемый кабель USB соответствующим образом?	Подключите поставляемый кабель USB соответствующим образом.
	Используется ли концентратор USB?	Концентраторы USB не могут использоваться. Подключите компьютер и данное устройство напрямую через прилагаемый кабель USB.
	Используется ли самая последняя версия rekordbox?	Обновите программное обеспечение до самой последней версии.
	Активирован ли rekordbox dj?	Активируйте rekordbox dj.
Дорожки не появляются в списке дорожек.	Добавлены ли файлы аудиодорожек в [Сборник] ?	Добавьте файлы аудиодорожек в [Сборник] . Сведения см. в Инструкции по эксплуатации rekordbox.
	Выбран ли в структуре дерева пункт, отличный от [Сборник] ?	Выберите в структуре дерева пункт [Сборник] . Аудиодорожки в списке воспроизведения отобразятся при выборе списка воспроизведения в структуре дерева.
Невозможно загрузить дорожки в деку 3 или деку 4.	Горит ли кнопка [INT] при нажатии кнопки [SHIFT] ?	Нажмите кнопку [INT] , удерживая кнопку [SHIFT] . Затем нажмите кнопку [LOAD] .
rekordbox работает нестабильно.	Используются ли одновременно другие программы?	Закройте другие приложения для снижения нагрузки на компьютер. Если все еще наблюдается неустойчивая работа, попробуйте отключить беспроводные устройства (например, беспроводную сеть), антивирусное программное обеспечение, хранилище экрана, режим энергосбережения и др.
	Используется ли концентратор USB?	Концентраторы USB не могут использоваться. Подключите компьютер и данное устройство напрямую через прилагаемый кабель USB.
	Имеется проблема с портом USB, куда подключено данное устройство.	Если на компьютере имеется несколько портов USB, попытайтесь подключить данное устройство к другому порту USB.
	Подключено ли данное устройство к ноутбуку, работающему от батареи?	Питание ноутбука должно осуществляться от источника переменного тока. (В зависимости от настроек ноутбука, когда он работает от батареи, может быть установлен режим энергосбережения, что автоматически снижает работоспособность компьютера.)
Эффект не отключается даже при отпускании пальца с сенсорной полоски.	Включена ли функция удержания эффекта?	Отключите функцию удержания эффекта, нажав кнопку [HOLD] , когда горит кнопка [HOLD] .
Звук не выводится из основного выхода (например, DJ микшера).	Включена ли функция беззвучной метки?	Включите звук, нажав кнопку [SILENT CUE] , когда горит кнопка [SILENT CUE] .
Тональность не понижается при нажатии кнопки [SEMITONE -] . (Тональность не увеличивается при нажатии кнопки [SEMITONE +])	Выполняется ли уменьшение (увеличение) более чем на 1 октаву?	Выполняйте изменение в пределах 1 октавы исходной тональности аудиодорожки.
Функции rekordbox dj, такие как метка быстрого доступа, скачок тактов или синхронизация тактов, недоступны для использования.	Установлен ли режим воспроизведения rekordbox dvs на [абсолютный] ?	Установите режим воспроизведения rekordbox dvs на [относительный] .
Настройки, измененные в режиме утилиты, не работают.	Вы вышли из режима утилиты без нажатия поворотного селектора после изменения настроек?	После изменения настроек в режиме утилиты нажмите поворотный селектор, чтобы сохранить изменения на устройстве.

Неисправность	Проверьте	Способ устранения
Функцию синхронизации тональности невозможно использовать.	Есть ли информация о тональности в воспроизводимой дорожке?	Выполните обнаружение тональности дорожки с помощью rekordbox.

Использование контроллера для другого программного обеспечения DJ

Данное устройство также выводит данные управления для кнопок и сенсорной полоски в формате MIDI. При подключении компьютера с установленным программным обеспечением DJ, совместимым с MIDI-интерфейсом, через кабель USB, можно управлять программным обеспечением DJ на данном устройстве. Для использования в качестве контроллера для управления программным обеспечением DJ, кроме программного обеспечения rekordbox dj, также выполните настройки программного обеспечения DJ, связанные с MIDI.

- Подробнее смотрите инструкции по эксплуатации к программному обеспечению DJ.

О MIDI-сообщениях

Подробнее о MIDI-сообщениях на данном устройстве см. в “List of MIDI Messages”.

- “List of MIDI Messages” можно просмотреть по следующему URL-адресу:
pioneerdj.com

О торговых марках и зарегистрированных торговых марках

- “Pioneer DJ” является торговой маркой корпорации PIONEER CORPORATION и используется по лицензии.
- rekordbox является торговой маркой или зарегистрированной торговой маркой компании Pioneer DJ Corporation.
- Adobe и Reader являются торговыми марками Adobe Systems Incorporated в США и других странах.
- Windows является зарегистрированной торговой маркой Microsoft Corporation в США и других странах.
- Finder, Mac, macOS и OS X являются торговыми марками Apple Inc., зарегистрированными в США и других странах.
- Intel и Intel Core являются торговыми марками Intel Corporation в США и/или других странах.

Указанные здесь названия компаний и изделий являются торговыми марками или зарегистрированными торговыми марками соответствующих владельцев.

Предупреждения по авторским правам

rekordbox ограничивает воспроизведение и копирование музыкального содержимого, защищенного авторскими правами.

- Если в музыкальное содержимое встроены закодированные данные и др. для защиты авторских прав, программа может не работать должным образом.
- При обнаружении rekordbox в музыкальном содержимом закодированных данных и др., предназначенных для защиты авторских прав, обработка (воспроизведение, чтение и др.) может остановиться.

Выполненные вами записи предназначены для вашего личного удовольствия и по законам о защите авторских прав не могут использоваться без согласия владельца авторских прав.

- Музыка, записанная на компакт-дисках и др., защищается законами о защите авторских прав отдельных стран и международными соглашениями. Ответственность за легальное использование записанной музыки полностью лежит на человеке, выполнившим запись.
- При обращении с музыкой, загруженной по Интернету и др., загрузивший музыку пользователь несет полную ответственность за использование музыки в соответствии с контрактом, заключенным с сайтом загрузки.

Технические характеристики и конструкция данного изделия могут изменяться без уведомления.

© 2017 Pioneer DJ Corporation.

Все права защищены.

<DRI1505-A>